



DPASS 拡張ユニット

SH210-J-O

取扱説明書

このたびは、DPASS 拡張ユニットをご購入いただきまして誠にありがとうございます。

1. ご使用前に、この取扱説明書をよくお読みの上、内容を理解してからご使用下さい。
2. お読みになった後も、お手元に置いてご使用下さい。

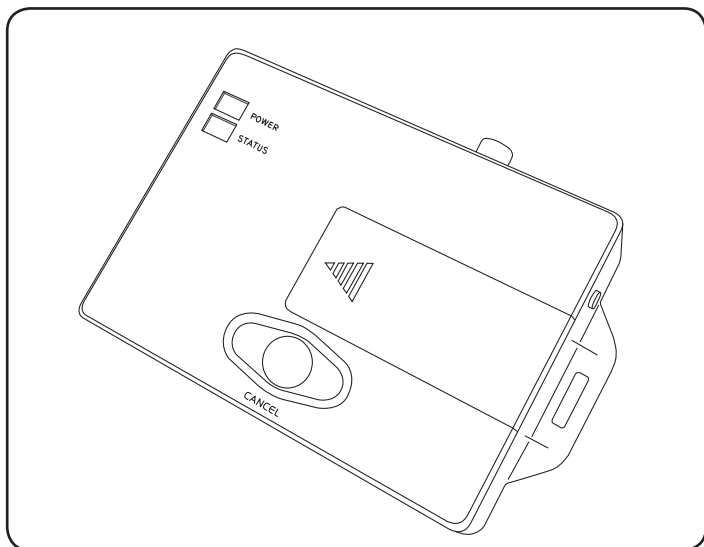

1. 目次

| | |
|-----------------------------------|----|
| 1. 目次 | 2 |
| 2. 概要 | 3 |
| 3.安全上のご注意 | 4 |
| 4.構成部品 | 12 |
| 5.各部の名称 | 14 |
| 5.1.正面 | 14 |
| 5.2.上面 | 15 |
| 5.3.側面 | 16 |
| 6.設定方法 | 17 |
| 7.スイッチ設定一覧..... | 25 |
| 8.接続方法 | 26 |
| 8.1.SH210-J (CATV 受信端末)との接続 | 26 |
| 8.2.SH200-J (IPv4 受信端末)との接続..... | 30 |
| 8.3.外部機器との接続図(例)..... | 34 |
| 9.仕様 | 36 |
| 10.保証規定 | 37 |
| 11.保証書 | 38 |
| 12.その他 | 39 |

2. 概要

本製品は、ドリームウェア社製受信端末親機 (SH200-J(IPv4 受信端末)/SH210-J(GATV 受信端末))(以下、受信端末)からの緊急地震速報(予報)演算結果(到達予測震度と猶予時間)データを受け、任意条件で外部接続接点を動作させることが出来ると共に、放送設備に対して音声出力が出来るユニットです。

● 特徴として

- ・ 受信端末の発報と同時に出力接点 2ch と音声出力 1ch の動作が可能。
- ・ 発報開始時だけでなく、発報終了時、キャンセル報受信時、いずれにも接点出力をするように設定が可能。
- ・ 防災音声の発報にも対応し、音声出力と接点出力をするように設定が可能。(SH210-J 接続時のみ)
- ・ 配信テストにも対応し、音声出力と接点出力をするように設定が可能。
- ・ 出力接点の動作は、A・B 接点の切り替え、パルス・連続出力・音声出力連動の選択が可能。
- ・ 発報内容をライン出力として音声出力が可能。
(音声内容、およびパターンは、SH210-J に準拠)
- ・ 音声出力開始ポイントは、接点動作タイミングに対してディレイが可能。
- ・ 音声出力する表現を、詳細・あいまい 1(カウントダウン有)・あいまい 2(カウントダウン無)から選択が可能。
- ・ 音声出力の冒頭に、緊急地震速報利用者協議会が推奨報知音としている「特定非営利活動法人リアルタイム地震情報協議会(以下 REIC)」が作成した報知音を挿入することが可能。
- ・ 出力の停止が可能。キャンセル報受信時、およびスイッチによる停止時には接点動作をリセットすると共に「緊急地震速報を解除します」と音声出力。
- ・ 接点 1・2、音声出力について個別の発報レベル設定が可能。
- ・ 本製品単独および受信端末からのテスト発報が出来、接続機器の動作確認が可能。
- ・ 本製品の多段接続が 5 台まで可能。

※ 接続する受信端末が SH210-J 以外の場合、複数電文受信時の更新処理違いにより、発報途中の更新音声を受信端末本体と本製品出力音声では異なります。

3. 安全上のご注意

本取扱説明書には、本製品を安全に正しくお使いいただくための重要な情報が記載されています。

本製品をお使いになる前に、本取扱説明書を熟読して下さい。特に「安全上のご注意」をよくお読みになり、理解された上で本製品をお使い下さい。また、本取扱説明書は、本製品を使用中いつでもご覧になれるよう大切に保管して下さい。

■ 本製品の用途について

本製品は、一般用途を想定したものであり、ハイセーフティ用途での使用を想定して設計・製造されたものではありません。

ハイセーフティ用途とは、以下の例のような極めて高度な安全性が要求され、仮に当該安全性が確保されない場合、直接生命・身体に対する重大な危険性を伴う用途を言います。

- ・ 原子力施設における核反応制御、航空交通管制、大量輸送システムにおける運行制御、生命維持のための医療用機器等。



■ 注意

- ・ 本製品には有寿命部品が含まれています。部品の交換は、当社の定める補修用性能部品単位での修理による交換となります。
- ・ 本製品の使用環境は、温度 0 ~ 40℃ (90%) RH 以下（ただし、結露しないこと）です。
- ・ 本製品は、日本国内での使用を前提に製造されています。海外では使用出来ません。
- ・ 電源の瞬時電圧低下対策としては、交流無停電電源装置等を使用されることをお勧めします。



- ・ 本製品は受信端末より演算結果を受信し、動作を行なうシステム機器ですので、単独での緊急地震速報（予報）の受信と演算は出来ません。必ず当社が指定する別途受信端末を用意して下さい。また、情報受信に当たりましては、別途情報配信契約が必要になります。
- ・ 接続する受信端末が SH210-J 以外の場合、複数電文受信時の更新処理違いにより、発報途中の更新音声を受信端末本体と本製品出力音声では異なりますのでご了承ください。
- ・ 受信端末の子機では動作いたしません。
- ・ 緊急地震速報（予報）のシステム上、発報が実際の地震到達に間に合わなかったり、予測数値に誤差が生じたり、また誤報を受信する場合がありますので、あらかじめご了承ください。
- ・ 本製品は、お客様の地震による被害を極力少なくするためのものであり、お客様の生命や財産を直接的に守るものではありません。
- ・ 安定稼働させるために、定期点検を必ず実施して下さい。
- ・ 実際に地震が発生した時のために、避難経路等を確認し、日頃から地震対策を十分に行なうよう周知して下さい。
- ・ 緊急地震速報電文の受信、およびその情報を利用した各種制御は、受信者自身の自己責任でなされるものであり、弊社および販売元は、使用によって発生したいかなる損害（速報内容の誤報により生じた損害を含み、直接損害・間接損害の別を問わない）やその修理費用等に関して、一切の責任を負いかねますことをご了承下さい。

■ 安全にお使いいただくための絵記号について

本取扱説明書では、いろいろな絵記号を使っています。これは本製品を安全に正しくお使いいただき、あなたや他の人々に加えられるおそれのある危害や損害を未然に防止するための目印となるものです。その表示と意味は次のようになっています。



| | | |
|---|----|--|
|  | 警告 | この表示を無視して誤った取り扱いをすると、人が死亡する可能性または重傷を負う可能性があることを表しています。 |
|  | 注意 | この表示を無視して誤った取り扱いをすると、人が傷害を負う可能性、または物的損害が発生する可能性があることを表しています。 |

また、危害の内容がどのようなものかを表すために、上記の絵記号と同時に次の記号を使っています。



| | |
|---|---|
|  | この記号は、警告・注意を促す内容であることを告げるものです。記号の横には、具体的な警告内容が示されています。 |
|  | この記号は、禁止行為であることを告げるものです。記号の横には、具体的な禁止内容が示されています。 |
|  | この記号は、必ず従っていただく内容であることを告げるものです。記号の横には、具体的な指示内容が示されています。 |

■ 設置されるとき

警告





| | |
|---|---|
|  | 使用できる電源は交流 100 V (50/60Hz) です。 それ以外の電圧では使用しないで下さい。感電・火災の原因になります。 |
|  | 同じコンセントに多数の電源プラグを接続するタコ足配線はしないで下さい。 ケーブルやコンセントが過熱し、火災の原因になります。 |
|  | 外部機器と接続する時は、専門業者へ依頼して下さい。 また、接続に当たっては、本取扱説明書および外部機器の取扱説明書の内容を理解し、正しく接続して下さい。 誤った接続状態でお使いになると感電・火災の原因となり、本体および外部機器が故障するばかりでなく、正しく動作させることが出来なくなります。 |







注意

| | |
|---|---|
|  | 振動している場所や傾いた場所などの不安定な場所に置かず、確実に固定して下さい。また、重いものを上に載せないで下さい。本製品の破損だけでなく、けがの原因になります。 |
|  | 本製品の入出力端子への接続時、または本製品を移動する場合は、必ず AC アダプタをコンセントから抜いて下さい。 作業は十分注意して行なって下さい。 ケーブルが傷つき、感電・火災の原因や本製品が落下して、けがの原因になることがあります。 |

■ ご使用になるとき



警告

| | |
|--|--|
|  | 本製品をお客様ご自身で修理・分解・改造しないで下さい。 感電・火災の原因になります。修理や点検などが必要な場合は、弊社または販売元にご連絡下さい。 |
|  | 添付もしくは指定された物以外の AC アダプタを本製品に使わないで下さい。感電・火災の原因になります。 |
|  | 電源プラグにドライバーなどの金属を近づけないで下さい。 感電・火災の原因になります。 |
|  | 使用中の本体を布などで覆ったり、包んだりしないで下さい。内部に熱がこもり、火災の原因になることがあります。 |
|  | AC アダプタは、次のことに注意してお取り扱い下さい。 感電・火災もしくは発熱によるやけどの原因になることがあります。 <ul style="list-style-type: none">・ 絶対に分解しないで下さい。・ 電源プラグは、根元までしっかり差し込んで下さい。・ 水を使用する場所、湿気、ほこりの多い場所で使用しないで下さい。・ 電源プラグは、ほこりや水滴が付着していないことを確認してから差し込んで下さい。付着している場合は、乾いた布などで拭き取ってから差し込んで下さい。また、濡れた手で触れないで下さい。・ 熱がこもるような環境で使用したり、放置したりしないで下さい。・ 上に物を置かないで下さい。・ 定格に沿ったコンセントを使って下さい。 |

| | |
|---|---|
|  | <p>本製品は、水を使用する場所、湿気、ほこりの多い場所では使用しないで下さい。電気絶縁の低下によって感電・火災の原因になります。</p> <p>また、本体内部にほこりが溜まることによって、精密部品の冷却を妨げ、故障ややけどの原因になります。</p> |
|  | <p>ケーブル類は確実に配線し、傷つけたり、加工したり、無理に曲げたり、ねじったり、引っ張ったり、破損させるようなことはしないで下さい。</p> <p>破損した状態でお使いになると感電・火災の原因になり、本体および外部機器が故障するばかりでなく、正しく動作させることが出来なくなります。</p> |
|  | <p>本製品、ケーブルとも上に重量物を載せないで下さい。</p> <p>また、熱器具のそばに設置、配線しないで下さい。</p> <p>接続機器などの故障の原因になります。</p> |
|  | <p>温度差のある場所へ移動し使用する場合、その温度差が大きい場合は、表面や内部が結露することがあります。</p> <p>結露した状態で使用すると、発煙・感電・火災の原因になります。</p> <p>使用する場所で、数時間そのまま放置してからご使用下さい。</p> |
|  | <p>電波障害について、他のエレクトロニクス機器に隣接して設置した場合、お互いに悪影響をおよぼすことがあります。</p> <p>特に近くに影響を受けやすい機器などがある場合は、コンセントを別にするなど処置をして下さい。</p> |
|  | <p>安定稼働させるために、本製品・接続機器・接続ケーブルなどシステム全般について、定期点検を必ず実施して下さい。</p> |

■ 異常や故障のとき





| | |
|---|---|
|  | 本製品から発熱や煙、異臭や異音がするなどの異常が発生した場合は、ACアダプタをコンセントから抜いて下さい。その後、異常な現象がなくなったことを確認して、弊社または販売元にご連絡下さい。異常状態のまま使用すると、感電・火災の原因になります。 |
|  | 本体の内部に水等の液体や金属片などの異物が入った場合は、すぐにACアダプタをコンセントから抜いて下さい。その後、異常な現象がなくなったことを確認して、弊社または販売元にご連絡下さい。異常状態のまま使用すると、感電・火災の原因になります。 |
|  | ACアダプタの電源ケーブル、電源プラグが傷ついている場合は使用しないで下さい。感電・火災の原因になります。 |

■ その他



| | |
|---|--|
|  | <p>本製品は、一般事務所用、家庭用などへの一般用途を想定したものであり、ハイセイフティ用途での使用を想定して設計・製造されたものではありません。ハイセイフティ用途とは、以下の例のような、極めて高度な安全性が要求され、仮に当該安全性が確保されない場合、直接生命・身体に対する重大な危険性を伴う用途を言います。</p> <ul style="list-style-type: none">・ 原子力施設における核反応制御、航空交通管制、大量運送システムにおける運行制御、生命維持のための医療用機器、等。 |
|---|--|

| | |
|---|--|
|  | <p>本製品の廃棄については、一般廃棄物の扱いとなります。各地方自治体の廃棄処理に関連する条例または規則に従って下さい。本製品は「廃棄物の処理および清掃に関する法律」の規制を受けます。</p> |
|  | <p>本製品は、お客様の地震による被害を極力少なくするためのものであり、お客様の生命や財産を直接的に守るものではありません。</p> <p>実際に地震が発生した時のために、避難経路などを確認し、日頃から地震対策を十分に行なって下さい。</p> |
|  | <p>緊急地震速報電文の受信、およびその情報を利用した各種制御は、受信者自身の自己責任でなされるものであり、弊社および販売元は、使用によって発生したいかなる損害（速報内容の誤報により生じた損害を含み、直接損害・間接損害の別を問わない）やその修理費用等に関して、一切の責任を負いません。</p> |

この装置は、情報処理装置等電波障害自主規制協議会（VCCI）の基準に基づくクラス A 情報技術装置です。

この装置を家庭環境で使用すると電波妨害を引き起こすことがあります。

この場合には使用者が適切な対策を講ずるよう要求されることがあります。

4. 構成部品

開封時に、以下の内容をご確認下さい。

●本体及び標準付属品

- ・ DPASS 拡張ユニット (SH210-J-O) ・ ・ 1 セット

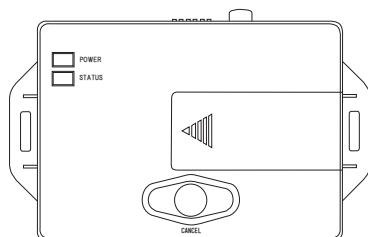

- ・ SH210-J-O 専用ケーブル (2 極 / 4 極コネクタ) ・ ・ 1 本

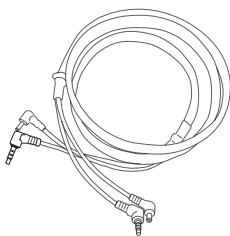

- ・ 固定用タイラップ ・ ・ 大 (L=140mm) 2 本、小 (L=80mm) 1 本

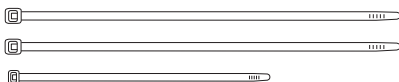

- ・ 取扱説明書 (保証書含) ・ ・ 1 冊 (本書)
- ・ バーコードラベル ・ ・ 2 枚

●オプション品

※ 接続する受信端末に SH200-J を使用する場合、もしくは本製品を多段接続してご使用する場合、別途以下を用意していただく必要があります。

- ・ SH200-J 専用ケーブル (A) 4 極 to D-SUB 9P、(B) 小型 D-SUB 9P to D-SUB 9P)

※ (A) (B) セットでの提供となり、個別提供はいたしません。

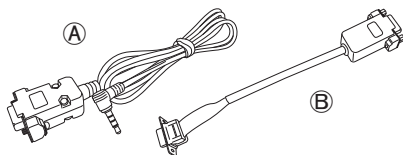

- ・ DPASS 拡張ユニット (SH210-J-O) 用 AC アダプタ

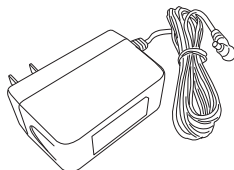

●オプション組み合わせ表 (接続図は、P26「8. 接続方法」参照)

| 受信端末 | 必要部品 (品番) | SH210-J-O 専用 ケーブル (標準付属品) | SH200-J 専用 ケーブル | 拡張ユニット用 AC アダプタ |
|---------|--------------|---------------------------------|--------------------------------------|--------------------|
| | | P0-100301-00 | (A) P0-100305-00 (B) P0-100306-00 | P0-030301-00 |
| SH210-J | 1 台目 | ○ | - | - |
| | 2 台目 | ○ | - | ○ |
| | 3 ~ 5 台目 | ○ | - | - |
| SH200-J | 1 台目 | - | ○ | ○ |
| | 2 ~ 5 台目 | ○ | - | - |

(○ : 要、- : 不要)

5. 各部の名称

5.1. 正面

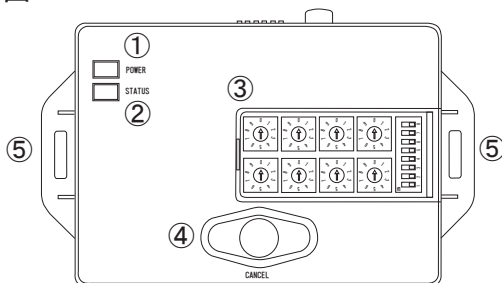

① POWER LED : 電源ランプ (赤)

| | SH210-J の場合 | SH200-J の場合 |
|----|--------------------------------|-------------|
| 消灯 | 電源が切れている状態 | |
| 点滅 | 受信端末がサービス解除状態 もしくは受信端末検出エラー | 受信端末検出エラー |
| 点灯 | 電源が入っている状態 | 受信端末検出成功 |

② STATUS LED : 動作ランプ (緑)

| | SH210-J の場合 | SH200-J の場合 |
|--------|-----------------------------------|------------------------------------|
| 消灯 | 受信端末検出エラー (約 5 秒以上データ検出できない場合) | 受信端末検出エラー (約 25 秒以上データ検出できない場合) |
| 点滅 (早) | DO/AF 出力時 (本製品動作時) | |
| 点滅 (遅) | 接続している受信端末が各上位システムに対して通信エラー | |
| 点灯 | 通常待ち受け状態 | |

※ 接続する受信端末が SH200-J の場合、接続初回時に点滅から点灯になるまで最大約 3 分かかる場合があります。

③ ROTARY/DIP スイッチ : 動作設定

設定方法は、P.17「6. 設定方法」参照

④ CANCEL ボタン : 動作リセットボタン

接点出力、音声出力の動作停止を行いません
(DI 入力端子と同一機能)

⑤ 固定リブ : 本製品固定用

5.2. 上面

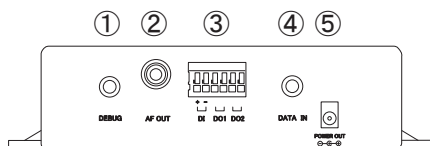

- ① DEBUG : 多段接続用端子
本製品を複数設置する場合に、追加する本製品に接続します。
- ② AF OUT : 音声出力用端子
アンプなど放送設備に接続します。
- ③ DI/DO : 外部接点端子
- ・ DI・・・無電圧ループ接点入力対応。(極性有)
DO 接点出力、音声出力の動作停止をさせるためのスイッチなどを接続します。
 - ・ DO(1/2)・・・無電圧ループ接点出力。(極性無)
発報と同時に接点制御をさせる外部機器を接続します。
- ④ DATA IN : 受信端末接続端子
受信端末の診断コネクタと接続します。
(SH200-Jとの接続の場合、RS-232C 端子と接続します。)
または多段接続時、既設の本製品の DEBUG 端子 (①) と接続します。
- ⑤ POWER OUT : 電源供給用端子
多段接続時に追加する本製品に接続します。
(SH210-Jとの1台目接続の場合、受信端末の POWER 端子と接続します。(受信端末への電源供給は本製品より行ないます。))

5.3. 側面

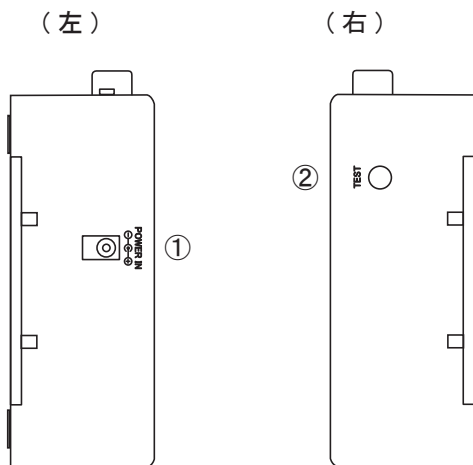

① POWER IN : 電源アダプタ端子

本製品指定の AC アダプタを接続します。

(SH210-J との 1 台目接続の場合、受信端末に付属している AC アダプタを接続します。)

② TEST ボタン : 配信テストボタン

本製品、および外部接続機器の動作確認テストを行います。

発報内容は、震度 3、5 強、7(いずれも猶予時間は 20 秒)で、押すたびに順に発報します。

6. 設定方法

※ 動作をしている途中で設定変更を行ないますと、正常動作を継続しない場合がございます。必ず、設置時の稼働前もしくは待ち受け状態のときに設定を行なって下さい。

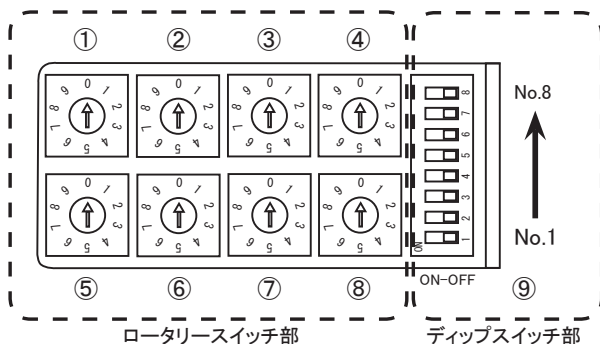

●ロータリースイッチ

①：本製品の動作エリア No を設定

| | | | | |
|------------|------------|------------|------------|------------|
| 0 : area A | 1 : area 1 | 2 : area 2 | 3 : area 3 | 4 : area 4 |
| 5 : area 5 | 6 : area 6 | 7 : area 7 | 8 : area 8 | 9 : area 9 |

・ SH210-J との接続のときに認識させたいエリア No を設定します。

※ SH200-J との接続の場合、この機能は無効になります。

②：DO1 の動作レベルを設定

③：DO2 の動作レベルを設定

| | | | | |
|--------------|------------|------------|------------|----------|
| 0 : キャンセル報のみ | 1 : 震度 1 | 2 : 震度 2 | 3 : 震度 3 | 4 : 震度 4 |
| 5 : 震度 5 弱 | 6 : 震度 5 強 | 7 : 震度 6 弱 | 8 : 震度 6 強 | 9 : 震度 7 |

・ 設定震度以上で動作をするようになります。

※ SH200-J V1.6x でご利用の場合は、SH200-J の設定震度以上にしてください。SH200-J の設定震度より低い震度設定では動作いたしません。

・ 0 に設定した場合は、キャンセル報受信時のみ動作します。

④：音声出力の動作レベルを設定

| | | | | |
|------------|------------|------------|------------|----------|
| 0 : (震度 3) | 1 : 震度 1 | 2 : 震度 2 | 3 : 震度 3 | 4 : 震度 4 |
| 5 : 震度 5 弱 | 6 : 震度 5 強 | 7 : 震度 6 弱 | 8 : 震度 6 強 | 9 : 震度 7 |

・ 設定震度以上で動作をするようになります。

⑤ : DO1 の動作時間の設定

⑥ : DO2 の動作時間の設定

| | | | | |
|-----------|-----------|------------|-----------|-----------|
| 0 : 300ms | 1 : 1sec | 2 : 5sec | 3 : 10sec | 4 : 30sec |
| 5 : 60sec | 6 : 90sec | 7 : 120sec | 8 : 連続 | 9 : AF 連動 |

- ・ 0～7を選択すると設定の時間のみ出力動作します。

※ 猶予時間より設定時間が長い場合は、0秒を超えても動作します。

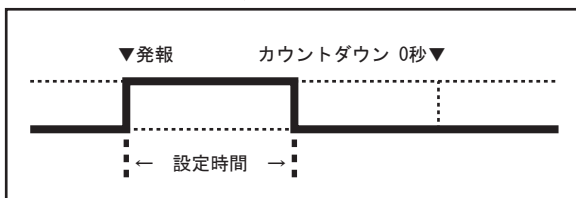

- ・ 8の「連続」を選択すると発報と同時に出力動作を開始して、キャンセルボタン、もしくはDIでの入力が無い限り動作維持します。



- ・ 9の「AF連動」を選択すると発報と同時に出力動作を開始し、音声出力が終了すると同時（カウントダウン0の時）に出力動作を解除します。

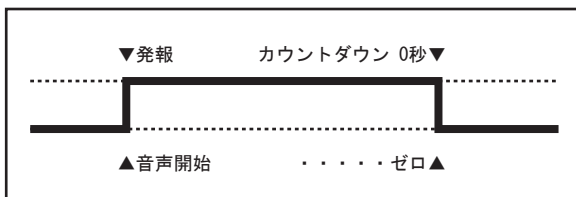

⑦：音声出力開始ポイントのデレイ設定

| | | | | |
|----------|----------|----------|----------|----------|
| 0 : 0sec | 1 : 1sec | 2 : 2sec | 3 : 3sec | 4 : 4sec |
| 5 : 5sec | 6 : 6sec | 7 : 7sec | 8 : 8sec | 9 : 9sec |

- DO の出力タイミング（発報時）に対して音声出力開始タイミングを遅らせる場合に設定します。

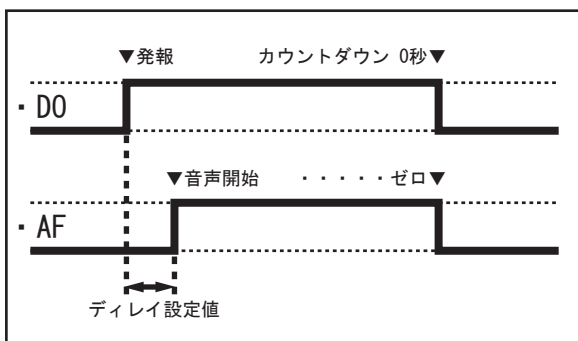

※ 開始タイミングを遅らせた秒数の分、音声として読み上げる猶予時間は短くなります。

※ 既に発報（音声出力）を行なっている場合の更新発報動作の場合、デレイは行ないません。

⑧：接続する受信端末の設定

| | | | | |
|---------------------------|----------------------------|---------------------------|-------|--------------------------|
| 0 : SH210-J (および多段接続時) | 1 : SH200-J (～V1.5x 対応) | 2 : SH200-J (V1.6x 対応) | 3 : - | 4 : - |
| 5 : - | 6 : - | 7 : - | 8 : - | 9 : SH210-J ※端末テスト非運動 |

※ 0、1、2、9以外の設定では、使用できません。

※ 多段接続時の2台目以降については、0に設定してください。

※ 受信端末にSH210-Jを使用する場合（多段時含）で、接続端末の側面スイッチによるテスト報を受信させたくない場合は、9に設定してください。

● ディップスイッチ (9)

- ・ No1 : 接点出力方式設定 (DO1/2 共通)

| | |
|--------------------------|--------------------------|
| OFF : A 接点 (Normal OPEN) | ON : B 接点 (Normal CLOSE) |
|--------------------------|--------------------------|

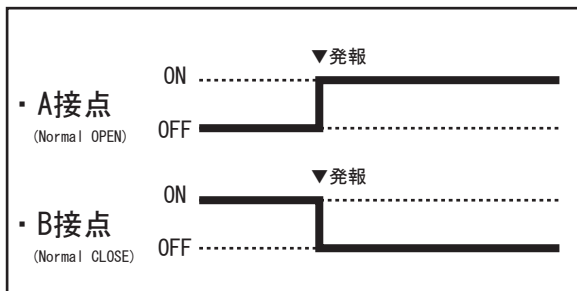

- ・ No2 ~ 4 : 音声出力表現設定

- ・ 以下の音声が選択できます。

- ① 詳細 (受信端末同等)
- ② あいまい 1 (受信端末同等)
- ③ あいまい 2 (あいまい 1 からカウントダウンと震度レベル表現を除いた音声)

- ・ また、発報冒頭に REIC 報知音の挿入選択が出来ます。

スイッチ設定パターン

| 表現 スイッチ | 詳細 | あいまい 1 | あいまい 2 | REIC 報知音有 詳細 | REIC 報知音有 あいまい 1 | REIC 報知音有 あいまい 2 |
|------------|--------|--------|--------|-----------------|---------------------|---------------------|
| S/W No2 | OFF | OFF | OFF | ON | ON | ON |
| S/W No3 | OFF | ON | ON | OFF | ON | ON |
| S/W No4 | OFF/ON | OFF | ON | OFF/ON | OFF | ON |

※ 詳細と REIC 報知音有の詳細に限り設定パターンが 2 通り有ります。

(いずれも表現音声は同一です。)

- ・ 選択表現別、音声内容は次ページ参照。

選択表現別音声内容（※記号については、下記【略称表示説明】参照）

| 選択表現 | 開始音声 | 途中繰り返し音声 | 最終音声 |
|---------|----------------|-------------------------------|---------|
| 詳細 | 「地震_震度●_△秒後」 | 10秒刻みで「震度●_△秒後」と途中「★オリジナル報知音」 | カウントダウン |
| あいまい1 | 「地震_◆_◎」 | 10秒刻みで「◆_◎」と途中「★オリジナル報知音」 | カウントダウン |
| あいまい2 | 「地震_◎」 | 「地震_◎」+「★オリジナル報知音」 | - |
| Ⓜ-詳細 | 「Ⓜ_地震_震度●_△秒後」 | 詳細同様 | カウントダウン |
| Ⓜ-あいまい1 | 「Ⓜ_地震_◆_◎」 | 10秒刻みで「Ⓜ_◆_◎」と途中「★オリジナル報知音」 | カウントダウン |
| Ⓜ-あいまい2 | 「Ⓜ_地震_◎」 | 「Ⓜ_地震_◎」 | - |

【略称表示説明】

| | |
|---|--|
| ●：気象庁震度階級の「震度1～7」 | △：猶予時間（※最大読み上げ音声 50秒） |
| ◆：震度階級あいまい表現 ・震度1～3の場合「小さな揺れが」 ・震度4～5強の場合「物が倒れるぐらいの揺れが」 ・震度6弱～7の場合「命にかかわるほどの揺れが」 | ◎：猶予時間あいまい表現 ・0～19秒の場合「すぐに来ます」 ・20～29秒の場合「まもなく来ます」 ・30秒以上の場合「もうまもなく来ます」 |
| ★：「オリジナル報知音」 ・震度1～3の場合「ビ・ビ」（2秒毎） ・震度4～5強の場合「ビ」（1秒毎） ・震度6弱～7の場合「ビ・ビ・ビ」（1秒毎） | Ⓜ：REIC報知音 ・震度/時間にかかわらず同一 |
| ※ 訓練報、及びテスト動作の際は、全ての冒頭に「配信テストです」と挿入します。 | |

- ※ 開始音声を出力開始した場合、途中でカウントダウン0秒になっても最後まで読み上げを行ない終了しますので0秒と同時に終了にはなりません。途中繰り返し音声は0秒と同時に終了します。
- ※ 詳細 / あいまい1（最終音声にカウントダウン有り）の場合、猶予時間の短い地震もしくはAFディレイを行なったことによって、「開始音声」発報中にカウントダウン0秒を過ぎてしまった場合でも、終了時には「開始音声」に加え「ゼロ」と発報し終了します。
- ※ あいまい2の場合、AFディレイを行なったことによって音声発報開始がカウントダウン0秒を過ぎてしまった場合、発報は行ないません。

・ No5：訓練報動作設定（DO1/2 共通）

- ・ 気象業務支援センターからの訓練報に対しての動作を選択します。
- ・ SH210-Jとの接続の場合は、FSK 変調装置からのテスト報に対しての動作も含みます。

| | |
|---------|-------|
| OFF：非動作 | ON：動作 |
|---------|-------|

- ※ ON(動作)に設定しても、外部出力中は訓練報での更新動作はいたしません。
- ※ SH210-Jとの接続で気象業務支援センターからの訓練報に対応するには、CATV 局で設置しているマルチエリア予測演算装置 (EMC-SH210) が機能対応している必要があります。(Ver 1.3.1 は対応不可。)

・ No6：接点出力ポイント設定（DO2 のみ設定可能）

| | |
|-----------|--------------------|
| OFF：発報開始時 | ON：発報終了（カウントダウン0）時 |
|-----------|--------------------|

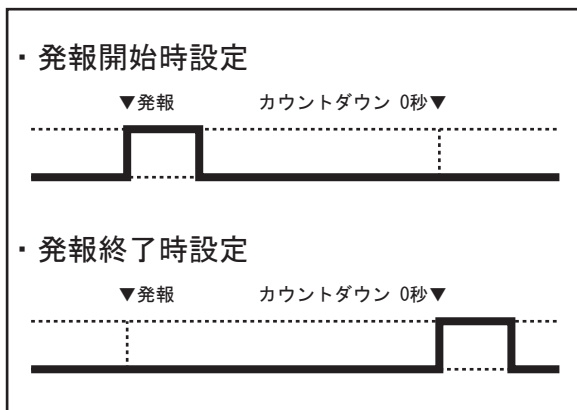

- ※ 終了点に対して、約 1 秒の誤差が生じる可能性があります。

・ No7 : 防災音声の連動設定

OFF : 非動作

ON : 動作

※ SH210-Jとの接続で防災音声配信する為には、CATV局側システムに別途アプリケーションが必要です。

※ SH200-Jとの接続の場合、この機能は無効になります。

・ No8 : 動作モードの設定

OFF : 通常動作モード

ON : 検査モード

※ 必ず OFF(通常動作モード)をご使用下さい。

※ ON(検査モード)に設定した場合、正常動作をいたしません。

● 制限事項および注意点

制限事項

- ※ SH200-Jとの接続の場合、ロータリースイッチ 1(エリア No 設定)とディップスイッチ 7(防災音声連動)については、設定が無効になります。
- ※ ロータリースイッチ 2/3(DO の動作レベル)の設定で「0 : キャンセル報のみ」を選択した場合、ロータリースイッチ 5/6(DO の動作時間)の設定は、パルス出力 (0 ~ 7) と AF 連動 (9) のみ有効になります。(連続 (8) に設定しても DO の動作はいたしません。)
- ※ ロータリースイッチ 5/6(DO の動作時間)について「9 : AF 連動」を選択している場合、ロータリースイッチ 2/3(DO の動作レベル)とロータリースイッチ 4(音声出力の動作レベル)は、以下の条件により設定値が反映されます。
 1. AFレベルよりDOレベルが低い(未満の)場合は、AFレベルのみが有効。
 2. AFレベルよりDOレベルが高い(以上の)場合は、AF/DOそれぞれ個別設定が有効。

※ ディップスイッチ 6(DO2 接点出力ポイント)の設定で「ON: 発報終了時」を選択した場合、ロータリースイッチ 6(動作時間)はパルス出力(0～7)のみ有効になります。(連続(8)とAF連動(9)に設定してもDOの動作はいたしません。)

注意点

※ AF OUTからの音声は、AF動作レベル設定以上であれば他の設定を問わず出力します。

※ CANCELボタン、またはDIの入力では、DOのリセットをすると共に、必ず「緊急地震速報を解除します。」と音声出力します。

※ 動作の優先順位は、①CANCELボタン ②地震速報およびキャンセル報 ③TESTボタン、訓練報および訓練キャンセル報 ④防災音声(CATV受信端末のみ)です。

※ 地震速報で動作中のときは、テスト動作を受付けません。

※ 更新動作は以下の条件を元におこないます。

1. DO/AFそれぞれに対して動作レベル以上の場合。
2. 報数に伴い、予測震度レベルが異なる場合(動作レベル以上に限ります)。
3. 報数に伴い、予測震度レベルが同一であっても猶予時間に3秒以上の差がある場合。

※ 接続する受信端末がSH210-J以外の場合、複数電文受信時の更新処理違いにより、発報途中の更新音声を受信端末本体と本製品出力音声では異なります。

7. スイッチ設定一覧

●ロータリースイッチ

| Select-No ロータリースイッチ | | 0 | 1 | 2 | 3 | 4 | 5 | 6 | 7 | 8 | 9 |
|------------------------|---------|------------------------------------|---------------------------------------|--------------------------------------|-------|-------|-------|-------|--------|------|-------------------|
| | | R-1 | Area | A | 1 | 2 | 3 | 4 | 5 | 6 | 7 |
| R-2 | DO1 レベル | C ※ | 1 | 2 | 3 | 4 | 5弱 | 5強 | 6弱 | 6強 | 7 |
| R-3 | DO2 レベル | C ※ | 1 | 2 | 3 | 4 | 5弱 | 5強 | 6弱 | 6強 | 7 |
| R-4 | AF レベル | 3 | 1 | 2 | 3 | 4 | 5弱 | 5強 | 6弱 | 6強 | 7 |
| R-5 | DO1 時間 | 300ms | 1sec | 5sec | 10sec | 30sec | 60sec | 90sec | 120sec | 連続 | AF 連動 |
| R-6 | DO2 時間 | 300ms | 1sec | 5sec | 10sec | 30sec | 60sec | 90sec | 120sec | 連続 | AF 連動 |
| R-7 | AF デレイ | 0sec | 1sec | 2sec | 3sec | 4sec | 5sec | 6sec | 7sec | 8sec | 9sec |
| R-8 | 受信端末設定 | SH210-J <small>(※多段接続時)</small> | SH200-J <small>(～V1.5x 対応)</small> | SH200-J <small>(V1.6x 対応)</small> | - | - | - | - | - | - | SH210-J テスト非動作 |

※ C = キャンセル報のみで動作

●ディップスイッチ

| Select | | OFF | ON | | | 備考 | |
|--------|---------|--------|-------|-------|--------|------------------|---------|
| DIP-1 | 接点方式 | A 接点 | | B 接点 | | DO1/2 共通 | |
| (種別) | | 詳細 | あいまい1 | あいまい2 | Ⓡ-詳細 | Ⓡ-あいまい1 | Ⓡ-あいまい2 |
| DIP-2 | 表現選択 | OFF | OFF | OFF | ON | ON | ON |
| DIP-3 | | OFF | ON | ON | OFF | ON | ON |
| DIP-4 | | OFF/ON | OFF | ON | OFF/ON | OFF | ON |
| DIP-5 | 訓練報 | 非動作 | | 動作 | | 気象庁 訓練報 /FSK テスト | |
| DIP-6 | DO2 出力点 | 発報開始点 | | 発報終了点 | | DO2 に限る | |
| DIP-7 | 防災連動 | 非動作 | | 動作 | | 表現内容問わず | |
| DIP-8 | 動作モード | 通常 | | 検査 | | 必ず OFF で使用のこと | |

8. 接続方法

8.1. SH210-J (CATV 受信端末) との接続

8.1.1. [SH210-J] 一台目の接続手順

1. 受信端末に接続している AC アダプタを取り外します。
※ 受信端末への電源供給は本製品を経由して行ないますので受信端末に AC アダプタは接続しません。
2. 受信端末と本製品の以下コネクタを、本製品付属の専用ケーブルを使い接続して下さい。

| 専用ケーブルコネクタ形状 | 受信端末 | | 本製品 |
|---------------|----------------|---|-------------|
| φ 3.5 2 極ジャック | 「POWER」 | ↔ | 「POWER OUT」 |
| φ 3.5 4 極ジャック | 「診断コネクタ部」(無印刷) | ↔ | 「DATA IN」 |

3. 外部制御を行なう機器を各端子 (DI / DO / AF OUT) へ接続します。
※ DO/DI の端子は、スクリューレスプッシュ式ですので、接続の際はボタンを押し電線挿入して下さい。
※ 接続する電線の適正規格は、単線 φ 0.65mm(AWG22)・撚線 0.32 mm (AWG22) です。
使用する電線の末端処理は、被覆を 10mm 剥して下さい。
※ DO1/2 端子は、無電圧ループ接点で定格 DC35V-100mA です。
(抵抗値の仕様は、OPEN : 1,000 MΩ以上 / SHORT : 16 ~ 35 Ω です。)
※ DI 端子は、無電圧ループ接点入力に対応し、定格は MAX3.3v-20mA 以下です。
(動作抵抗値の限度は、100 Ω 以下です。)
※ AF OUT 出力の定格は、0dBu(1Vp-p)/600 Ω です。

※ DO(1/2) は無電圧ループ接点の為、接続する機器については、本製品に接続する前に必ず接続するケーブル末端で短絡 / 開放テストを行ない、接続機器単独での動作確認をし、問題が無いことを確認して下さい。

※ 定格入力厳守して下さい。

4. 本製品の設定を行ないます。
5. 1 で外した AC アダプタを本製品の「POWER IN」コネクタ部に挿入し電源を入れます。
6. 本製品の LED (赤 / 緑) が点灯すれば、正常待ち受け状態となりますので TEST ボタンで外部制御機器が運動動作を行なうか確認して下さい。

8.1.2. [SH210-J] 一台目の接続図

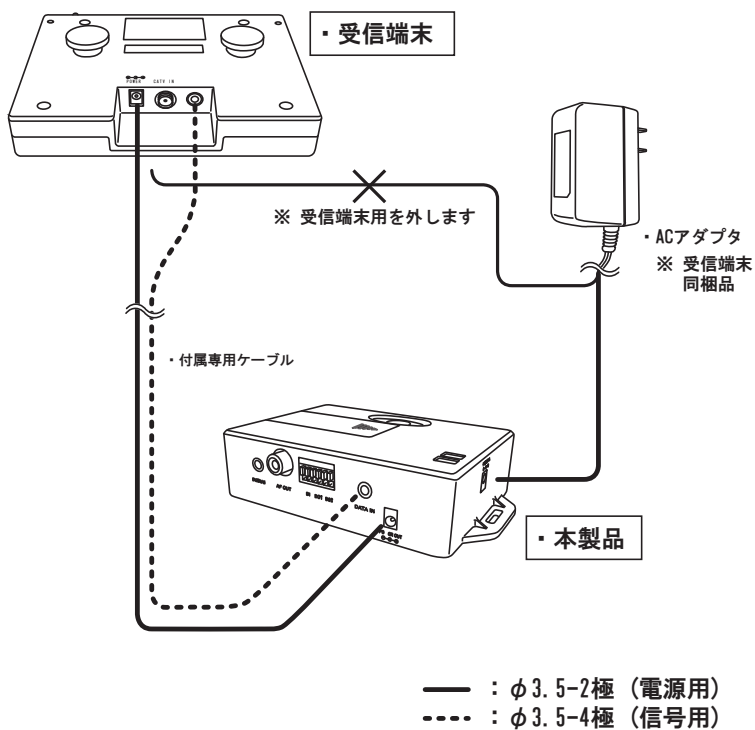

8.1.3. [SH210-J] 多段接続のときの接続手順

※ SH210-J に対して本製品を 1 台のみで使用する場合、SH210-J で使用していた AC アダプタで電源供給が可能ですが、多段接続時には AC アダプタが追加が必要です。別途ご購入下さい。

1. 1 台目の「拡張ユニット」に接続している AC アダプタをコンセントより取り外し、機器全体の電源を切ります。
2. 本製品の以下コネクタを、本製品付属の専用ケーブルを使い接続して下さい。
 - a. 2 台目

| 専用ケーブルコネクタ形状 | 1 台目の本製品 | | 2 台目の本製品 |
|---------------|------------------------|---|-------------|
| φ 3.5 2 極ジャック | 接続しませんので絶縁処理後、固定して下さい。 | | |
| φ 3.5 4 極ジャック | 「 DEBUG 」 | ↔ | 「 DATA IN 」 |

※ 別途用意した AC アダプタを 2 台目の本製品「 POWER IN 」に接続して下さい。(まだ、コンセントには差し込まないで下さい。)

- b. 3 台目以降 (多段接続は、本製品の合計数 5 台まで対応可能)

| 専用ケーブルコネクタ形状 | 受信端末側の本製品 | | 追加する本製品 |
|---------------|---------------|---|--------------|
| φ 3.5 2 極ジャック | 「 POWER OUT 」 | ↔ | 「 POWER IN 」 |
| φ 3.5 4 極ジャック | 「 DEBUG 」 | ↔ | 「 DATA IN 」 |

※ 3 台目以降の拡張ユニットへの電源供給は、2 台目の拡張ユニットより行ないません。

3. 外部制御を行なう機器を各端子 (DI / DO / AF OUT) へ接続します。
(各端子の定格を確認の上、接続を行なって下さい。)
4. 本製品の設定を行ないません。
 - ※ 2 台目以降の本製品については、ロータリースイッチ 8(受信端末の設定)を 0 にしてください。
5. 1 で外した AC アダプタと 2 で準備した AC アダプタをコンセントに挿入し電源を入れます。
6. 接続している本製品の LED (赤 / 緑) が点灯すれば、正常待ち受け状態となりますので各々 TEST ボタンで外部制御機器が連動動作を行なうか確認して下さい。

8.1.4. [SH210-J] 多段接続のときの接続図

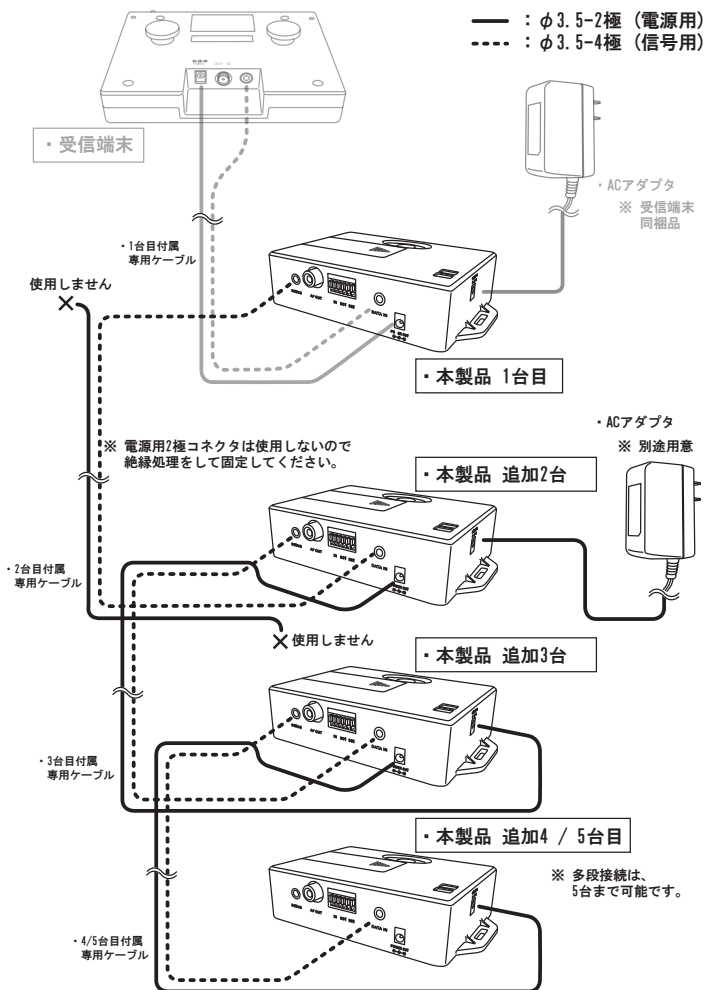

8.2. SH200-J (IPv4 受信端末) との接続

8.2.1. [SH200-J] 一台目の接続手順

※ SH200-J に対して本製品を使用する場合、AC アダプタと SH200-J 専用ケーブルが必要です。別途ご購入ください。

1. SH200-J の RS-232C(D-SUB 9P) コネクタ部の透明保護カバーを取り外します。
2. SH200-J 専用ケーブルを使い、SH200-J の RS-232C(D-SUB 9P) コネクタ部と本製品の「DATA IN」を接続して下さい。

※ SH200-J の設置に壁掛けブラケットを使用する場合は、SH200-J 専用ケーブルの ㉑のみを使用して接続してください。スタンドを使用する場合は、SH200-J 専用ケーブル ㉑と㉒の両方を使用してください。(㉒の小型 D-SUB 9P 側を SH200-J に接続。)

※ RS-232C(D-SUB 9P) コネクタは接続後、コネクタ両サイドのスクリューを締め確実に接続して下さい。

3. 外部制御を行なう機器を各端子 (DI / DO / AF OUT) へ接続します。

※ DO/DI の端子は、スクリューレスプッシュ式ですので、接続の際はボタンを押し電線を挿入して下さい。

※ 接続する電線の適正規格は、単線 ϕ 0.65mm(AWG22)・撚線 0.32 mm (AWG22) です。使用する電線の末端処理は、被覆を 10mm 剥して下さい。

※ DO1/2 端子は、無電圧ループ接点で定格 DC35V-100mA です。

(抵抗値の仕様は、OPEN : 1,000 M Ω 以上 / SHORT : 16 ~ 35 Ω です。)

※ DI 端子は、無電圧ループ接点入力に対応し、定格は MAX3.3V-20mA 以下です。

(動作抵抗値の限度は、100 Ω 以下です。)

※ AF OUT 出力の定格は、0dBu(1Vp-p)/600 Ω です。

※ DO(1/2)は無電圧ループ接点の為、接続する機器については、本製品に接続する前に必ず接続するケーブル末端で短絡 / 開放テストを行ない、接続機器単独での動作確認をし、問題が無いことを確認して下さい。

※ 定格入力厳守して下さい。

4. 本製品の設定を行いません。
5. 別途用意した AC アダプタを本製品の「POWER IN」コネクタ部に挿入し電源を入れます。
6. 本製品の LED (赤 / 緑) が点灯すれば、正常待ち受け状態となりますので TEST ボタンで外部制御機器が運動動作を行なうか確認して下さい。

※ SH200-J の場合、緑 LED が点灯に変わるまで最大約 3 分かかる場合があります。

8.2.2. [SH200-J] 一台目の接続図

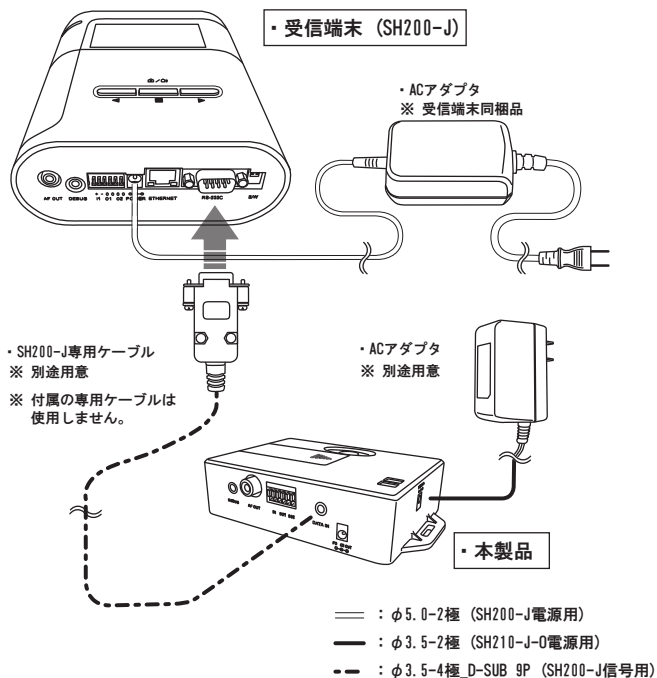

● スタンドを使用して受信端末を設置している場合

※ 別途用意した SH200-J 専用ケーブル(A)(B)を以下のように接続してご使用ください。

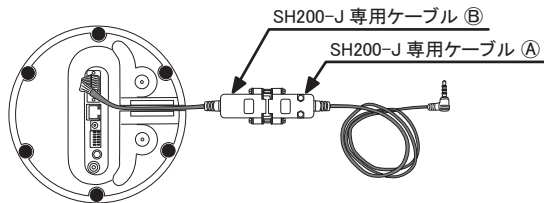

8.2.3. [SH200-J] 多段接続のときの接続手順

1. 1台目の「拡張ユニット」に接続している AC アダプタをコンセントより取り外し、拡張ユニットの電源を切ります。
2. 本製品の以下コネクタを、本製品付属の専用ケーブルを使い接続して下さい。
(多段接続は、本製品の合計数 5 台まで対応可能)

| 専用ケーブルコネクタ形状 | 1 台目の本製品 | | 追加する本製品 |
|---------------|---------------|---|--------------|
| φ 3.5 2 極ジャック | 「 POWER OUT 」 | ↔ | 「 POWER IN 」 |
| φ 3.5 4 極ジャック | 「 DEBUG 」 | ↔ | 「 DATA IN 」 |

※ 2 台目以降の拡張ユニットへの電源供給は、1 台目の拡張ユニットより行ないます。

3. 外部制御を行なう機器を各端子 (DI / DO / AF OUT) へ接続します。
(各端子の定格を確認の上、接続を行なって下さい。)
4. 本製品の設定を行ないます。
※ 2 台目以降の本製品については、ロータリースイッチ 8(受信端末の設定)を 0 にしてください。
5. 1 で外した AC アダプタをコンセントに挿入し電源を入れます。
6. 接続している本製品の LED(赤 / 緑)が点灯すれば、正常待ち受け状態となりますので各々 TEST ボタンで外部制御機器が連動動作を行なうか確認して下さい。
※ SH200-J の場合、緑 LED が点灯に変わるまで最大約 3 分かかる場合があります。

8.2.4. [SH200-J] 多段接続のときの接続図

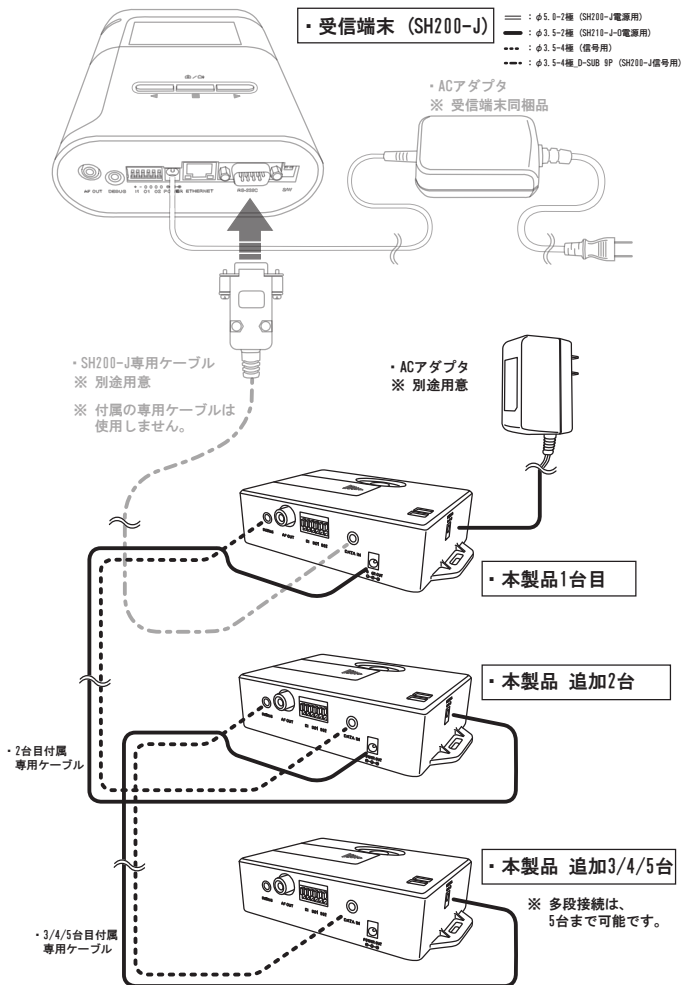

8.3. 外部機器との接続図（例）

※ 以下は、例として記載いたします。設置環境 / 設備に応じて適切に接続して下さい。

8.3.1. DI

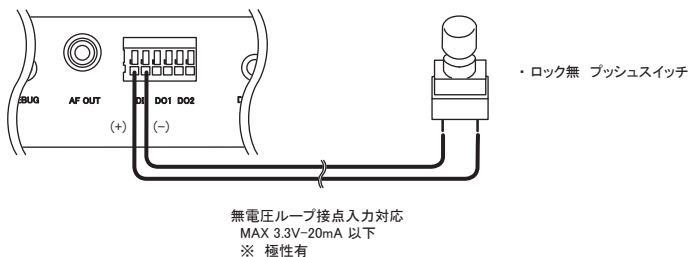

8.3.2. DO1/2 汎用回転灯

（使用電圧・電流が本製品の定格よりも大きい場合、もしくは電源制御端子がない場合。）

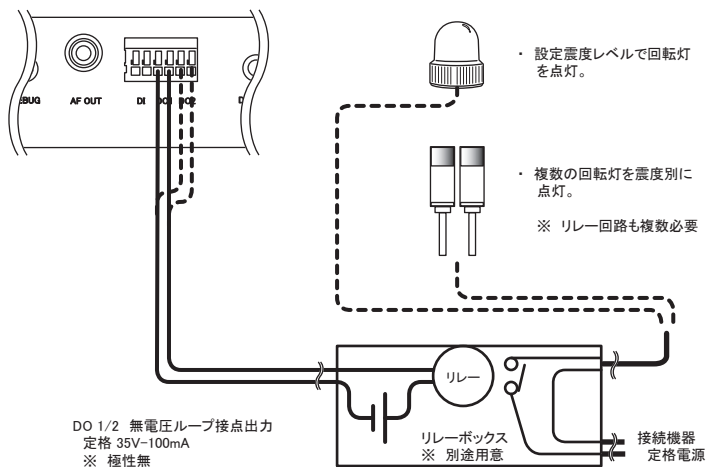

8.3.3. DO1/2 放送設備

- ・電源制御端子付の場合

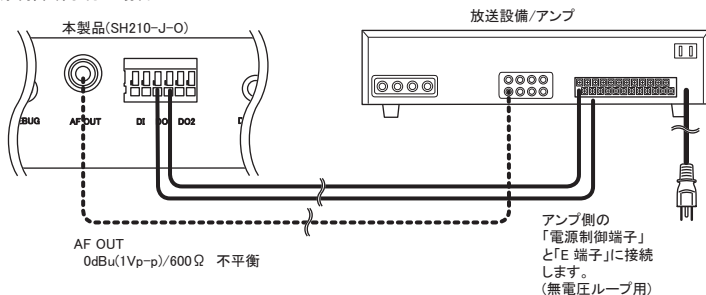

- ・電源制御端子無の場合

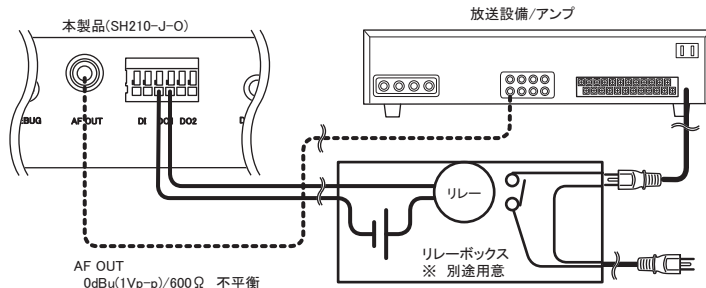

●放送設備との接続時の注意点

- ※ 外部機器からの電源制御が可能かどうか、また接続端子(場所)などについて、詳しくはご使用の放送設備の取扱説明書をご参照下さい。
- ※ ご使用になる設置環境で本製品の出力レベルが不足する場合は、放送設備/アンプとの間にラインレベルで増幅可能なミキサーアンプなどを別途ご用意下さい。
- ※ 本製品からの音声出力に併せて放送設備/アンプの電源を ON/OFF させる場合、ロータリースイッチ 5/6 の設定は、「AF 運動」にして下さい。
- ※ ご使用になる放送設備/アンプの起動時間に合わせ、ロータリースイッチ 7 の設定を行なって下さい。この設定が適切でないと音声の頭切れが生じてしまいます。

9. 仕様

| DPASS 拡張ユニット 本体 ≪ SH210-J-O ≫ | | | |
|-------------------------------|---|-----------------------------|---|
| 名称 | DPASS 拡張ユニット | | |
| 品番 | SH210-J-O | | |
| 電源電圧 | AC100V (50/60Hz) | | |
| 定格入力 | DC6V-1A (SH210-J の場合、受信端末付属の専用 AC アダプタ使用) | | |
| 消費電力 | 待受 0.85W 最大 1W | | |
| 出力 | 外部制御出力 | (DO 1/2) | 2ch 無電圧ループ接点出力 定格 DC35V/100mA (Open: 1.000 MΩ以上 / Short: 16Ω ~ 30 Ω) |
| | 外部音声出力 | (AF OUT) | 1ch RCA-MONO 0dBu (1V _{r.p.})/600 Ω 不平衡 |
| | 電源出力 | (POWER OUT) | DC6V (多段接続時の他本製品、および SH210 接続時には受信端末への電源供給用) |
| | 信号出力 | (DEBUG) | 多段接続時の信号出力 |
| 入力 | 電源 | (POWER IN) | DC6V (AC アダプタ接続用) |
| | 信号入力 | (DATA IN) | 受信端末親機の診断用コネクタと接続 (SH200-J の場合は、RS-232C 端子と接続) |
| | 外部接点入力 | (DI) | 1ch ループ接点入力 (MAX DC3.3V/20mA 以下、動作抵抗値: 100 Ω 以下、動作解除用) |
| 機能 | エリア選択 | | 設置エリア選択 ※ SH210-J との接続時のみ有効になります |
| | 発報レベル変更 | | 気象庁震度階級 1 ~ 7 の間で個別設定 ※ 接点出力 (DO) に限りキャンセル報での動作選択も可能 |
| | 外部制御出力動作方式選択 | | A 接点 / B 接点 |
| | 動作制御時間選択 | | 300ms/1s/5s/10s/30s/60s/90s/120s/ 連続 / AF 連動 選択 |
| | 音声出力カデレイ時間選択 | | 0/1/2/3/4/5/6/7/8/9 s 選択 |
| | 音声出力内容変更機能 | | 詳細 / あいまい 1 (カウントダウン有) / あいまい 2 (カウントダウン無) 表現選択 上記各設定に対して発報冒頭に REIC 報知音の 挿入 / 未挿入 の選択 |
| | テスト発報 | | 震度レベル 3 段階 震度 3、5 強、7、(各猶予時間固定 20 秒) ループ ※各出力の発報レベル設定に準じて発報 |
| 表示 / 操作音 | 赤 LED | (POWER) | 電源供給状態、および受信端末検出状態の確認 |
| | 緑 LED | (STATUS) | ヘルスチェック (通信状態) 及び地震電文受信の確認 |
| | ブザー | | スイッチの操作確認音 |
| 接続コネクタ | POWER-IN | (電源入力) | φ 3.5 2 極ジャック (DC6V) |
| | POWER-OUT | (電源出力) | φ 3.5 2 極ジャック (DC6V) |
| | DATA-IN | (信号入力) | φ 3.5 4 極ジャック (Serial-DATA) |
| | DI | (外部接続 入力) | スクリュースレス (ループ接点入力 MAX DC3.3V/20mA 以下 動作解除用) |
| | DO1 | (外部接続 出力1) | スクリュースレス (無電圧ループ接点出力 定格 DC35V/100mA) |
| | DO2 | (外部接続 出力2) | スクリュースレス (無電圧ループ接点出力 定格 DC35V/100mA) ※ スクリューレスコネクタ定格適合電線 単線: φ 0.65(AWG22)、被線: 0.32 mm (AWG22) |
| | AF OUT | (外部音声出力) | RCA ピンジャック (0dBu (1V _{r.p.})/600 Ω 不平衡) |
| DEBUG | (多段接続用) | φ 3.5 4 極ジャック (Serial-DATA) | |
| 付属品 | <ul style="list-style-type: none"> ・ SH210-J-O 専用ケーブル Assy (信号受信、(SH210-J の場合電源供給) L=120cm × 1) ・ 本体 / ケーブル 固定用タイラップ (L=140mm × 2、L=80mm × 1) ・ 取扱説明書 (保証書含む) / バーコードラベル 2 枚 | | |
| オプション (別売り) | <ul style="list-style-type: none"> ・ 専用 AC アダプタ (6V-1A) ※多段接続時 / SH210-J 以外の受信端末接続時に使用 ・ SH200-J 接続専用ケーブル (φ 3.5 4 極ジャック / D-SUB 9P) ※ SH200-J 接続時に使用 | | |
| 温湿度条件 | 動作時 0 ~ 40°C 非動作時 -10 ~ 60°C (10 ~ 90%) RH 以下 結露なきこと | | |
| 本体外形寸法 | リブ含 W= 128 H= 77.9 D= 30 mm (リブ無 W= 108 H= 77.9 D= 30) | | |
| 重量 | 122g (付属品除く) | | |
| 材質 | 本体: 難燃 ABS (UL94V-0) | | |
| 仕上げ | 表面シボ加工 (塗装無) | | |
| 梱包化粧箱寸法 | W= 226 H= 65 D= 152 mm | | |

10. 保証規定

保証期間内に正常なる使用状態において、製造上または部品が原因で異常が発生した場合には、弊社の責任において保証いたします。

保証期間内に異常が発生し、検査が必要となった場合は、保証書をご提示の上、弊社または販売元にご依頼下さい。検査ご依頼時の送料等の諸経費は、お客様のご負担となります。また、検査や保証修理等で使用出来ない期間、地震速報を受信できなかったことを原因とする一切の損害費用の補償はいたしません。

本製品は、保証書に記載している事項が正しい場合のみ、上記事項に定めた保証をいたします。間違った取り付けや接続、その他の改造等をした場合は、保証の対象外となります。

下記事項については、保証の対象とはなりませんのでご注意ください。

1. 保証書のご提示がない場合。
2. 保証書の所定事項の未記入、または字句を書き換えられた場合、および使用者の変更が発生した場合。
3. 取扱説明書に記載された内容とは異なる方法で使用した場合の作業上の事故・故障および損傷。
4. 取扱説明書に記載されてある注意事項の不徹底により発生した場合の作業上の事故・故障および損傷。
5. ご使用上の誤り（水等の液体こぼれ、落下、水没）または改造して設置した場合の故障および損傷。
6. 本製品と併用して使う外部制御機器の異常が原因による故障および損傷。
7. 使用により生じた傷や塗装等の外見上の変化、および化学薬品の付着による表面処理の変化、および変質。
8. ユーザー登録した以外の場所に設置している場合。
9. お買い上げ後の輸送や移動時の落下・衝撃等お取扱いが不適切な為が生じた事故および損傷。
10. 火災・地震・風水害・落雷その他の天変地異、および公害・煙害・異物混入・塩害・盗難・事故等による故障および損傷。
11. 有寿命部品や消耗品の自然消耗・摩耗・劣化等により部品の交換が必要になった場合。
12. 故障および損傷原因が本製品以外にある場合。
13. 付属品。
14. 開封禁止シールを剥したり、切れている場合。
15. 1～14以外で弊社の責に帰することができない原因により生じた故障および損傷。

本製品に対する保証は前記の範囲に限られます。

本書記載の方法によりその目的が達成できるかどうかに関わらず、いかなる損害（地震速報を受信できなかったことによる損失、逸失利益、保存されていた情報の消失、事業の中断、データの消失、収益の損失、使用上の損害、またはそれ以外のいかなる種類の商業上または経済上の損失、特別損害、偶発的損害、間接損害、付随的損害、派生的損害を含む）について一切の責任を負いません。そのような損害が生じる可能性について、弊社が以前から警告を受けていたとしても損害に対する責任を負うことはありませんので、あらかじめご了承下さい。

本保証書は、日本国内において使用することのみ有効です。 This warranty is valid only in Japan.

11. 保証書

本書は、保証規定の範囲で無料修理させていただくことをお約束するものです。

保証期間内に故障が発生した場合は、弊社に修理をご依頼の上、本書をご提示下さい（ご提示の際は、必ず複写した物を保管してください）。※保証期間中においても出張修理は行ないません。

保証書、バーコードラベルは、いかなる場合においても再発行いたしませんので、紛失なされないように大切に保管して下さい。本保証書は、個人情報も記載されておりますので、保証書の保管はお客様の責任において行なって下さいますようお願いいたします。

本保証書は、本保証書に記載された内容により、お客様の法律上の権利を制限するものではありません。

| | | | | |
|-------------|-----------------------|-------------------------|-----|-----|
| MODEL | | SH210-J-O | | |
| シリアル | | (同梱のバーコードラベルを貼付してください。) | | |
| お客様 設置場所 | ご住所 | | | |
| | お名前 | | | |
| | 電話 | | | |
| | E-mail | | | |
| 販売業者 | 販売業者(設置工事業者)名・住所・電話番号 | | | |
| 保証期間 | 年 | 月 | 日より | 一年間 |

切り取り線



株式会社ドリームウェア

P0-100404-02 (SH210-J-O)

12. その他

- ・ 本書の内容については、万全を期して作成しましたが、万一不審な点や誤り等、お気づきのことがありましたらご連絡下さい。
- ・ 本書の内容について、将来予告なしに変更することがあります。
- ・ 本書の一部または全部を無断で複製することは禁止されています。また、個人としてご利用になるほかは著作権法上、弊社に無断で使用できません。
- ・ 本製品の仕様、価格、外見等は改良等により予告なく変更することがあります。
- ・ 本製品は、日本国内での使用を前提に設計したものです。海外では使用しないで下さい。
- ・ 本書に記載されている社名や商品名は各社の登録商標または商標です。
- ・ 「DPASS」とは、Disaster ProActive Support System の頭文字をとったもので「災害対策支援システム」を意味し、弊社の登録商標です。

| No | 発行日付 | 履歴 | 備考 |
|----|-------------------|-----|-----------------------------------|
| 1 | 平成 20 年 7 月 23 日 | 初版 | 新規 (SH210-J 対応) |
| 2 | 平成 20 年 10 月 30 日 | 第二版 | 消費電力値 / P20 表現修正、SH200-J 対応追記 |
| 3 | 平成 21 年 7 月 16 日 | 第三版 | 事業譲渡に伴う社名変更、端末テスト除外機能の追加に伴う一部表記修正 |
| 4 | 平成 21 年 8 月 28 日 | 第四版 | P.14 図中誤記修正 |
| 5 | 平成 23 年 2 月 14 日 | 第五版 | P.19 表中 SH200-J V1.6 対応追記 |



株式会社ドリームウェア

当社ホームページでは、各商品の最新情報などを提供しております。

当社ホームページ <http://www.dpass.jp/>

使用方法などでご不明な点がございましたら、下記へご相談ください。

E-mail : 1nf0@dpass.jp

(対応は、平日 10:00 ~ 17:00 土 / 日 / 祭日 / 年末年始を除く)

© 2009-2011 DreamWare Inc.

P0-100404-02 (SH210-J-O)